



Betriebsanleitung

Digitale Anzeige SA-10...12 aufsteckbar für Sensoren mit den Ausgängen 4...20 mA (2-Leiter) und 0...10 V (3-Leiter)



Wichtige Hinweise:

-  Bitte lesen Sie diese Betriebsanleitung vor Montage und Inbetriebnahme der Aufsteckanzeige genau durch.
-  Diese Betriebsanleitung ist zur weiteren Verwendung an einem zugänglichen Ort aufzubewahren.
-  Das Gerät darf nur von Personen installiert, benutzt und gewartet werden, die mit dieser Betriebsanleitung sowie den geltenden Vorschriften über Arbeitssicherheit und Unfallverhütung vertraut sind.

Inhaltsverzeichnis

1. Allgemeines	3
1.1 Informationen zur bestimmungsgemäßen Verwendung	3
1.2 Zielgruppe.....	3
1.3 Verwendete Symbole	3
1.4 Sicherheitshinweise	3
1.5 Verpackungsinhalt.....	3
2. Produktidentifikation	4
3. Montage	4
3.1 Allgemeine Hinweise.....	4
3.2 Montageschritte	4
3.3 Elektrische Installation.....	5
3.4 Spannungsversorgung 2-Leiter	6
3.5 Spannungsversorgung 3-Leiter	6
3.6 Anschlussschaltbilder	6
4. Bedienung	7
4.1 Bedien- und Anzeigeelemente	7
4.2 Menübedienung.....	8
4.3 Passwortsystem	8
4.4 Einheit	8
4.5 Aufbau des Menüsystems	9
4.6 Menüliste	10
4.7 Spezialmenüs.....	14
5. Außerbetriebnahme	15
6. Wartung.....	15
7. Reparatur	15
8. Entsorgung.....	16
9. Haftung für Sachmängel.....	16
10. Anhang.....	17
10.1 Technische Daten.....	17

1. Allgemeines

1.1 Informationen zur bestimmungsgemäßen Verwendung

- Die Aufsteckanzeige SA-10 ist für alle Messumformer mit einem 4 ... 20 mA / 2-Leiter- oder 0 ... 10 V / 3-Leiter-Analogausgang geeignet. Die Anzeige wird lediglich zwischen Stecker und Kabeldose montiert und ist sofort betriebsbereit.
- Sie ist über ein Menüsystem anhand von zwei Tasten frei programmierbar. Die eingestellten Parameter werden in einem EEPROM abgelegt und bleiben auch bei Stromausfall erhalten.
- Bereichsüberschreitungen in beide Richtungen können als Meldung angezeigt werden. Das integrierte Diagnosesystem überwacht ständig alle Funktionen der Anzeige.
- Verwenden Sie das Gerät entsprechend dem oben genannten Einsatzbereich!
- Bei unsachgemäßer Anwendung, Veränderung oder Beschädigung des Gerätes wird keine Haftung übernommen und Garantieansprüche werden ausgeschlossen.

1.2 Zielgruppe

Diese Bedienungsanleitung richtet sich an qualifiziertes Fachpersonal.

1.3 Verwendete Symbole



: Achtung!



: Hinweis

1.4 Sicherheitshinweise

Um Gefahren für den Bediener und sein Umfeld auszuschließen, sind folgende Hinweise zu beachten:



Das Gerät darf nur von Personen installiert, benutzt und gewartet werden, die mit dieser Bedienungsanleitung vertraut sind!



Geltende Vorschriften bezüglich Arbeitssicherheit, Unfallverhütung und landesspezifische Installationsstandards sind einzuhalten!



Sollten Sie ein Gerät mit ATEX-Zulassung im Ex-Bereich einsetzen, ist ergänzend zu dieser Bedienungsanleitung die mitgelieferte Anleitung "Installationen von Aufsteckanzeigen SA-10 und elektronischen Druckschaltern DS 2XX / DS 4XX in Ex-Bereichen" zu beachten. Beide Bedienungsanleitungen sind hierfür nur in Kombination gültig!



Das Gerät darf nur innerhalb der Spezifikation betrieben werden! (Vergleichen Sie hierzu die technischen Daten im Anhang.)



Montieren Sie das Gerät immer im stromlosen Zustand!

1.5 Verpackungsinhalt

Stellen Sie sicher, dass alle aufgelisteten Teile im Lieferumfang enthalten sind:

- Aufsteckanzeige SA-10
- Profildichtung
- Befestigungsschraube M3x87
- Einheitenaufkleber-Bogen
- diese Bedienungsanleitung

- für Geräte mit ATEX-Zulassung zusätzlich folgende Anleitung:
"Installation von Aufsteckanzeigen SA-10 und elektronischen Druckschaltern DS 2XX / DS 4XX in Ex-Bereichen"

2. Produktidentifikation

Zur Identifikation des Gerätes dient das Typenschild. Die wichtigsten Daten können diesem entnommen werden. Zur Identifikation der Betriebssoftware wird nach dem Einschalten des Gerätes im Display für ca. 1 Sekunde die Programmversion (z. B. P07) angezeigt. Halten Sie diese bitte bei Rückfragen bereit.

3. Montage

3.1 Allgemeine Hinweise

- Wenden Sie zum Einbau der Geräte keine Gewalt an!
- Beachten Sie, dass es sich bei diesem Gerät um ein elektronisches Präzisionsgerät handelt. Behandeln Sie das Gerät vorsichtig und sachgemäß, damit keine Beschädigungen verursacht werden.
- Die Anzeige und das Kunststoffgehäuse sind mit einer Drehbegrenzung ausgestattet. Bitte versuchen Sie nicht, durch erhöhten Kraftaufwand die Anzeige oder das Gehäuse zu überdrehen.

3.2 Montageschritte

- Entnehmen Sie die Aufsteckanzeige vorsichtig der Verpackung.
- Lösen Sie die Kabeldose vom Druckmessumformer und ziehen Sie diese ab.
- Stecken Sie die Aufsteckanzeige auf den Druckmessumformer und achten Sie dabei auf einen korrekten Sitz der auf der Unterseite vormontierten Profildichtung.
- Entfernen Sie die Befestigungsschraube aus der Kabeldose.
- Tauschen Sie die an der Kabeldose vormontierte Profildichtung gegen die mitgelieferte Profildichtung aus. Das ist deshalb erforderlich, da die vormontierte Profildichtung nicht die Schutzart IP 65 gewährleistet.
- Stecken Sie die Kabeldose auf die Aufsteckanzeige.
- Stecken Sie die mitgelieferte Edelstahl-Schraube M3x87 durch Kabeldose und Aufsteckanzeige und ziehen Sie diese mit einem Schraubendreher am Druckmessumformer fest.
- ☞ Die Schraubenlänge wurde für eine Kabeldose Fabrikat Hirschmann, Typ GDM 3009 ermittelt. Bei Verwendung anderer Kabeldosen muss kundenseitig eine geeignete Schraube verwendet werden.

3.3 Elektrische Installation

Schließen Sie das Gerät anhand der nachfolgenden Tabelle und dem entsprechenden Anschlussschaltbild elektrisch an.

Anschlussbelegungstabelle:

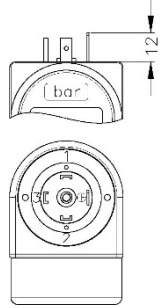
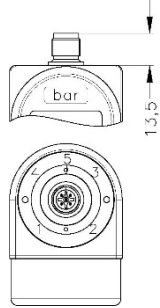
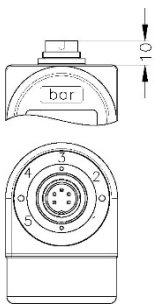
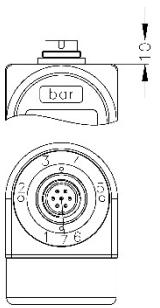
	Elektrische Anschlüsse			
	ISO 4400	M12x1 (5-polig) Metall	Binder 723 (5-polig)	Binder 723 (7-polig) ¹
				
2-Leiter-System				
Versorgung +	1	1	3	3
Versorgung -	2	2	4	1
Schaltausgang 1	3	5	2	-
Schaltausgang 2	-	3	1	-
Masse	Massekontakt	4	5	2
3-Leiter-System				
Versorgung +	1	1	3	-
Versorgung -	2	2	4	-
Signal +	3	3	1	-
Schaltausgang 1	-	5	2	-
Schaltausgang 2	-	-	-	-
Masse	Massekontakt	4	5	-

¹ Pins 4, 5, 6, 7 sind 1:1 durchverdrahtet

3.4 Spannungsversorgung 2-Leiter

Der Spannungsabfall, der durch die Elektronik des Gerätes erzeugt wird, beträgt ca. 6 V_{DC}. Bitte berücksichtigen Sie dies bei der Konzeption ihrer Systemversorgung. Die Grenzwerte der Spannungsversorgung errechnen sich wie folgt:

Minimale Betriebsspannung: $U_{B \min} = U_{\min MU} + 6V$

Maximale Betriebsspannung: $U_{B \max} = U_{\max MU} + 6V$

$U_{\min MU}$ = Minimale Betriebsspannung des verwendeten 2-Leiter-Messumformers

$U_{\max MU}$ = Maximale Betriebsspannung des verwendeten 2-Leiter-Messumformers

 Bei Ex-Ausführung darf die Betriebsspannung (für Kombination aus Messumformer und SA-10) max. 28 V_{DC} betragen.

3.5 Spannungsversorgung 3-Leiter

Minimale Betriebsspannung:

Die minimale Betriebsspannung der Aufsteckanzeige ($U_{B \min}$) beträgt ca. 8 V. Da jedoch der angeschlossene Messumformer über die Anzeige versorgt wird, ist als Mindestbetriebsspannung die minimale Betriebsspannung des verwendeten Messumformers vorzusehen, wenn diese größer als 8 V ist. Es gelten folgende Formeln:

wenn $U_{MU \min} \geq 8V$: $U_{B \min} = U_{MU \min}$

wenn $U_{MU \min} < 8V$: $U_{B \min} = 8V$

$U_{MU \min}$ = Minimale Betriebsspannung des verwendeten 3-Leiter-Messumformers

Maximale Betriebsspannung:

Die maximale Betriebsspannung der Aufsteckanzeige ($U_{B \max}$) beträgt 36 V. Da jedoch der angeschlossene Messumformer über die Anzeige versorgt wird, hängt die maximale Betriebsspannung nicht nur von der Anzeige selbst ab. Ist die maximale Betriebsspannung des Messumformers geringer als die der Anzeige, so darf die maximale Betriebsspannung den Wert des Messumformers nicht überschreiten. Es gelten folgende Formeln:

wenn $U_{MU \max} \geq 36V$: $U_{B \max} = 36V$

wenn $U_{MU \max} < 36V$: $U_{B \max} = U_{MU \max}$

$U_{MU \max}$ = Maximale Betriebsspannung des verwendeten 3-Leiter-Messumformers

3.6 Anschlussschaltbilder

2-Leiter-System (Strom)

 Bei Ex-Ausführung darf die Betriebsspannung (für Kombination aus Messumformer und SA-10) max. 28 V_{DC} betragen.

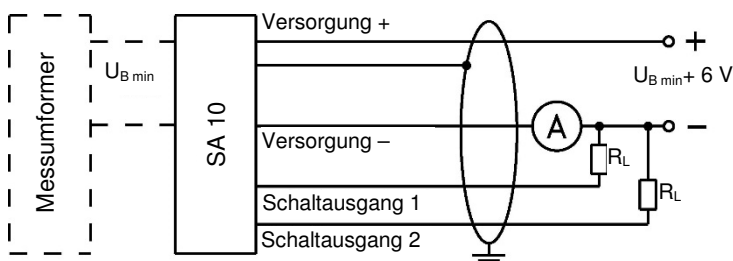

$U_{B \min}$: Mindestbetriebsspannung des angeschlossenen 2-Leiter-Messumformers

3-Leiter-System (Spannung)

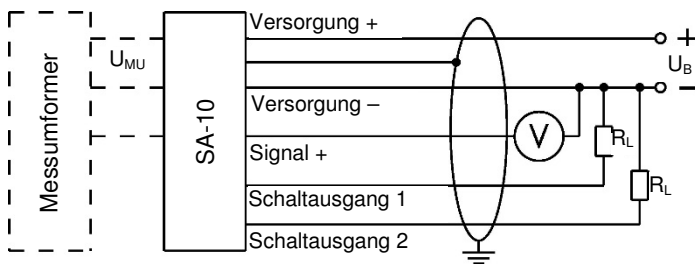

U_{MU} : Betriebsspannung des angeschlossenen 3-Leiter-Messumformers

☞ Verwenden Sie für den elektrischen Anschluss vorzugsweise eine abgeschirmte und verdrehte Mehraderleitung.

4. Bedienung

4.1 Bedien- und Anzeigeelemente



Abb. 3 Bedienfolie

Das Gerät besitzt zur Anzeige des aktiven Schaltausgangs für Schaltpunkt 1 eine grüne LED und für Schaltpunkt 2 eine gelbe LED. Leuchtet eine dieser LEDs, ist der jeweilige Schaltpunkt erreicht und der Schaltausgang aktiv.

Die Anzeige des Messwertes sowie das Konfigurieren der einzelnen Parameter erfolgt menügesteuert über eine 4-stellige Sieben-Segment-Anzeige. Die einzelnen Funktionen lassen sich anhand von zwei frontseitig angeordneten Miniaturdrucktasten einstellen:

- **"▲"-Taste:** mit dieser Taste bewegen Sie sich im Menüsystem vorwärts bzw. erhöhen Sie den Anzeigewert
- **"▼"-Taste:** mit dieser Taste bewegen Sie sich im Menüsystem rückwärts bzw. verringern Sie den Anzeigewert
- **beide Tasten gleichzeitig:** drücken Sie beide Tasten gleichzeitig, so können Sie zwischen Anzeigenmodus und Konfigurationsmodus wechseln; bestätigen Sie einen Menüpunkt oder einen eingestellten Wert

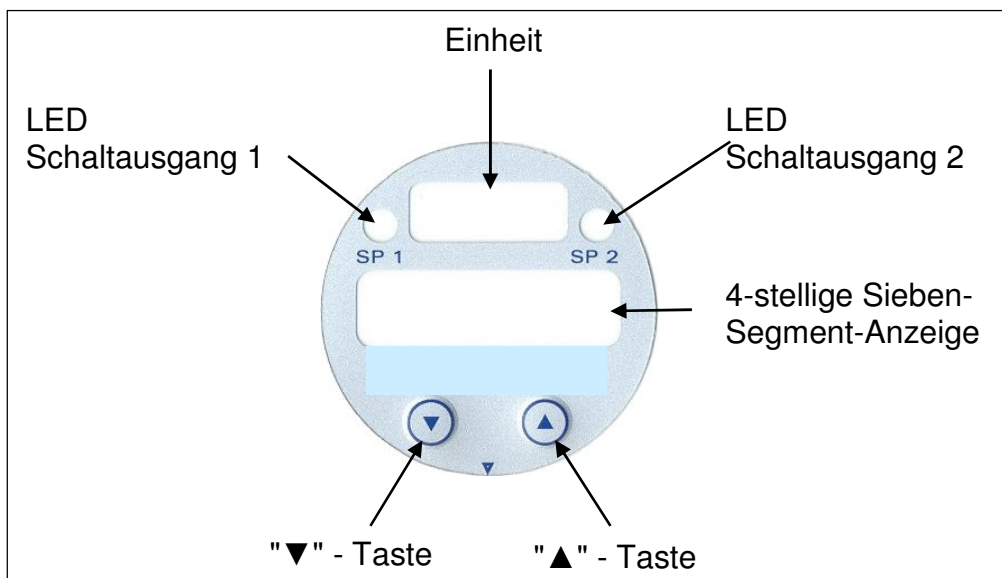
☞ Beim Einstellen der Werte können Sie die Zählgeschwindigkeit erhöhen, indem Sie die jeweilige Taste ("▲" oder "▼") länger als 5 Sekunden gedrückt halten.

4.2 Menübedienung

Das Menüsystem ist in sich geschlossen, so dass man sowohl vorwärts als auch rückwärts durch die einzelnen Einstellungsmenüs blättern kann, um zu dem gewünschten Einstellungspunkt zu gelangen. Alle Einstellungen werden dauerhaft in einem EEPROM gespeichert und stehen somit auch nach Trennung der Versorgungsspannung wieder zur Verfügung. Das Menüsystem und die Menüpunkte wurden so einfach wie möglich gestaltet. Nachfolgend wird jeder einzelne Menüpunkt ausführlich beschrieben, wodurch eine einfache und schnelle Konfiguration Ihres Gerätes möglich ist. Der Aufbau der Menüsysteme ist für alle Gerätevarianten gleich, unabhängig davon, ob das Gerät Schaltpunkte besitzt oder nicht. Sie unterscheiden sich nur dadurch, dass Geräte ohne Schaltpunkt nicht über die grau hinterlegten Menüs verfügen. Bei Geräten mit einem Schaltpunkt fehlen die Menüs 9, 10, 12, 15 und 16.

- ☞ Bitte halten Sie sich genau an die Beschreibungen und beachten Sie, dass Änderungen an den einstellbaren Parametern (Ein-, Ausschaltpunkt etc.) erst nach Betätigung beider Tasten und nach Verlassen des Menüpunktes wirksam werden.

4.3 Passwortsystem

Das Gerät ist mit einem Zugriffsschutz versehen, damit das Menüsystem nur von der berechtigten Person bedient werden kann.

- Aktivieren Sie den Zugriffsschutz durch das Passwort, so ist das komplette Menüsystem gesperrt.
- Wird der Zugriffsschutz durch das Passwort aufgehoben, so wird das komplette Menü freigegeben.
 - ☞ Das Passwort können Sie über Menü "PAon" bzw. "PAof" aktivieren und deaktivieren.
 - ☞ Verändern können Sie das Passwort über das Spezialmenü "0835".
 - ☞ Für den Fall, dass das Passwort verloren gegangen ist, gibt es eine Möglichkeit, dieses zurückzusetzen. Dies ist möglich, indem Sie, wie im Spezialmenü "0729" beschrieben, die Werkseinstellungen wiederherstellen.

4.4 Einheit

Die Einheit des dargestellten Messwertes wird bereits zum Zeitpunkt der Bestellung durch den gewünschten Messbereich festgelegt. Es ist allerdings auch möglich, das Gerät nachträglich mit einer anderen Einheit zu beschriften, indem Sie einen der beiliegenden Einheitenaufkleber anbringen.

4.5 Aufbau des Menüsystems



Abb. 5 Menüsystem Rev. P07

4.6 Menüliste

Menü 1 – Zugriffsschutz

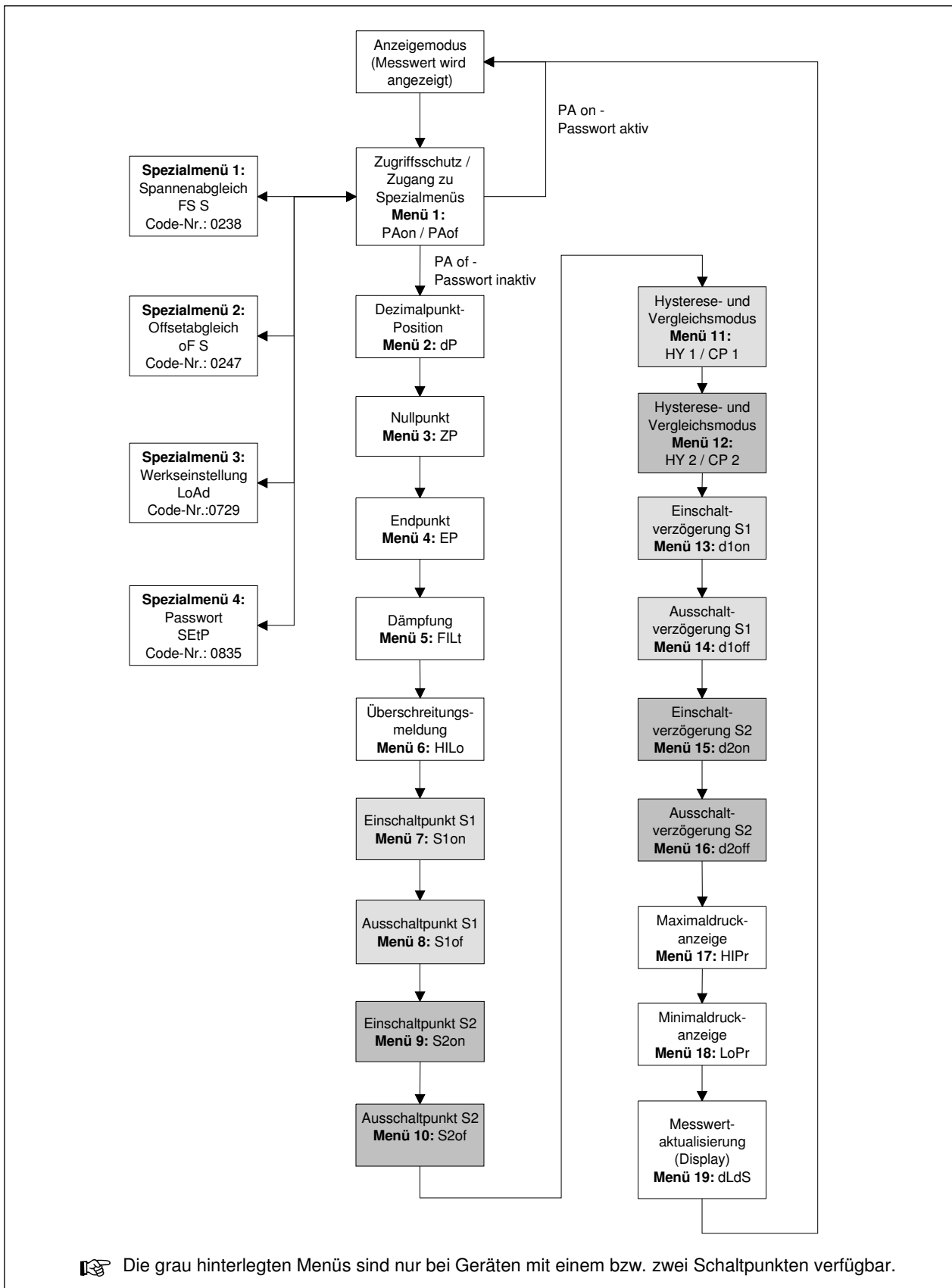

Ist das **Passwort aktiv**, erscheint als Menü **"PAon"**. Um Einstellungen im Menüsystem vornehmen zu können, müssen Sie erst das Passwort eingeben. Gehen Sie zum Deaktivieren folgendermaßen vor: Drücken Sie gleichzeitig beide Tasten zum Bestätigen des Menüpunktes "PAon". Stellen Sie anschließend mit Hilfe der "▲"- bzw. "▼"- Taste das Passwort ein und bestätigen Sie dieses durch Drücken beider Tasten. Das Menüsystem ist nun freigegeben und im Display erscheint "PAof". Sie können nun beliebig fortfahren.



Ist das **Passwort inaktiv**, erscheint als Menü **"PAof"**. Um den Zugriffsschutz zu aktivieren, drücken Sie beide Tasten. Stellen Sie anschließend mit Hilfe der "▲" bzw. "▼"-Taste Ihr Passwort ein. Bestätigen Sie dieses durch das Drücken beider Tasten. Das Menüsystem ist nun komplett gesperrt und im Display erscheint "PAon".

Werkseitig ist das Passwort auf "0005" eingestellt.

 Die Änderung des Passwortes ist im Spezialmenü 4 beschrieben.

Menü 2 – Einstellung der Dezimalpunkt Position



Nach Bestätigung des Menüpunktes "dP" durch das Drücken beider Tasten können Sie die Position des Dezimalpunktes wählen. Stellen Sie mit der Taste "▲" oder "▼" die gewünschte Position ein. Um die Einstellung abzuschließen, drücken Sie beide Tasten gleichzeitig.

Menü 3 – Einstellung Nullpunkt



Nach Bestätigung des Menüpunktes "zP" durch das Drücken beider Tasten können Sie den Nullpunkt einstellen. Der eingestellte Wert wird angezeigt, wenn das elektrische Ausgangssignal des Transmitters 4 mA entspricht (Nullpunkt). Um die Einstellung abzuschließen, drücken Sie beide Tasten gleichzeitig.

Menü 4 – Einstellung Endpunkt



Nach Bestätigung des Menüpunktes "eP" durch das Drücken beider Tasten können Sie den Endpunkt einstellen. Der programmierte Wert wird angezeigt, wenn das elektrische Ausgangssignal des Transmitters 20 mA entspricht (Endpunkt). Um die Einstellung abzuschließen, drücken Sie beide Tasten gleichzeitig.

Menü 5 – Einstellung der Dämpfung (Filter)

F I L T

Nach Bestätigung des Menüpunktes "FILt" durch das Drücken beider Tasten können Sie die Zeitkonstante eines nachgebildeten analogen Tiefpasses einstellen. Diese Funktion erlaubt es, bei stark schwankenden Messwerten eine konstante Anzeige zu erhalten. Der einstellbare Bereich liegt zwischen 0,3 und 30 Sekunden. Um die Konfiguration abzuschließen, drücken Sie beide Tasten gleichzeitig.

Menü 6 – Aktivierung der Bereichsüberschreitungsmeldung

H I L o

Nach Bestätigung des Menüpunktes "HILO" durch das Drücken beider Tasten können Sie die Meldung zur Über- bzw. Unterschreitung des Anzeigenbereichs aktivieren. Es kann nur der Zustand "on" oder "off" gewählt werden. Um die Einstellung abzuschließen, drücken Sie beide Tasten gleichzeitig.

Menü 7 – Einstellung des Einschaltpunktes Schaltausgang 1

S 1 o n

Nach Bestätigung des Menüpunktes "S1on" durch das Drücken beider Tasten können Sie den Wert festlegen, ab dem der Schaltausgang 1 aktiviert wird. Um die Einstellung abzuschließen, drücken Sie beide Tasten gleichzeitig.

 Weitere Informationen diesbezüglich können Sie den Abbildungen im Menü 11 entnehmen.

Menü 8 – Einstellung des Ausschaltpunktes Schaltausgang 1

S 1 o f

Nach Bestätigung des Menüpunktes "S1oF" durch das Drücken beider Tasten können Sie den Wert festlegen, ab dem der Schaltausgang 1 deaktiviert wird. Um die Einstellung abzuschließen, drücken Sie beide Tasten gleichzeitig.

 Weitere Informationen diesbezüglich können Sie den Abbildungen im Menü 11 entnehmen.

Menü 9 – Einstellung des Einschaltpunktes Schaltausgang 2

S 2 o n

Nach Bestätigung des Menüpunktes "S2on" durch das Drücken beider Tasten können Sie den Wert festlegen, ab dem der Schaltausgang 2 aktiviert wird. Um die Einstellung abzuschließen, drücken Sie beide Tasten gleichzeitig.

 Weitere Informationen diesbezüglich können Sie den Abbildungen im Menü 11 entnehmen.

Menü 10 – Einstellung des Ausschaltpunktes Schaltausgang 2

S 2 o f

Nach Bestätigung des Menüpunktes "S2oF" durch das Drücken beider Tasten können Sie den Wert festlegen, ab dem der Schaltausgang 2 deaktiviert wird. Um die Einstellung abzuschließen, drücken Sie beide Tasten gleichzeitig.

 Weitere Informationen diesbezüglich können Sie den Abbildungen im Menü 11 entnehmen.

Menü 11 – Hysterese- und Vergleichsmodus Schaltpunkt 1

HY 1
CP 1

Nach Bestätigung des Menüpunktes "HY 1" bzw. "CP 1" durch das Drücken beider Tasten können Sie zwischen dem Hysterese-modus und dem Vergleichsmodus des Schaltausgangs 1 umschalten. Um die Einstellung abzuschließen, drücken Sie beide Tasten gleichzeitig.

 In folgender Abbildung wird der Unterschied zwischen Hysterese- und Vergleichsmodus sowie deren Invertierung dargestellt. Um den jeweiligen Modus zu invertieren, müssen Sie die Werte für Ein- und Ausschaltpunkte vertauschen.



Abb. 6 Vergleichsmodus



Abb. 7 Vergleichsmodus invertiert

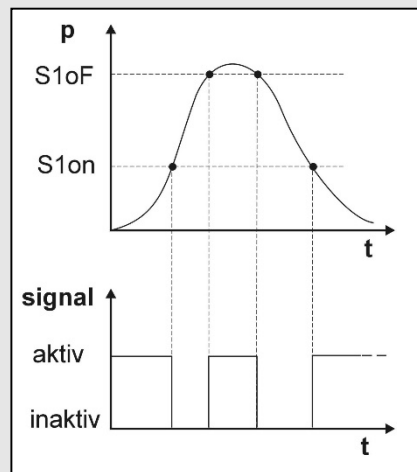

Abb. 8 Hysteresemodus

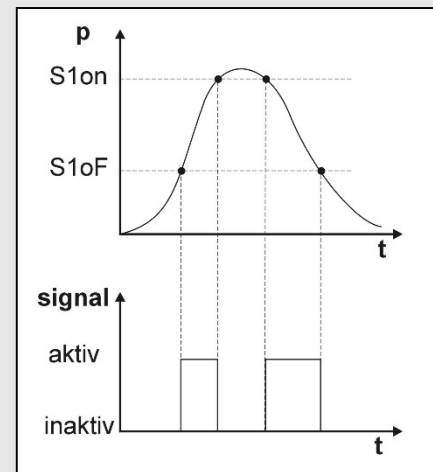

Abb. 9 Hysteresemodus invertiert

Menü 12 – Hysterese- und Vergleichsmodus Schaltpunkt 2

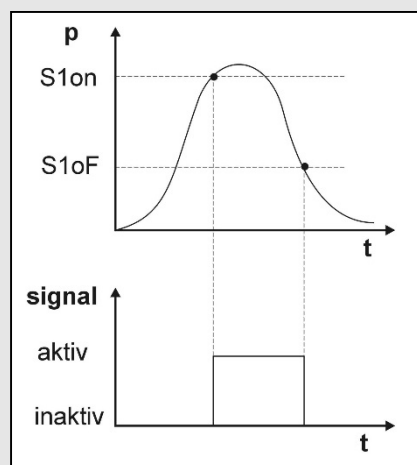
HY 2
CP 2

Nach Bestätigung des Menüpunktes "HY 2" bzw. "CP 2" durch das Drücken beider Tasten können Sie zwischen dem Hysterese-modus und dem Vergleichsmodus des Schaltausgangs 2 umschalten. Um die Einstellung abzuschließen, drücken Sie beide Tasten gleichzeitig.

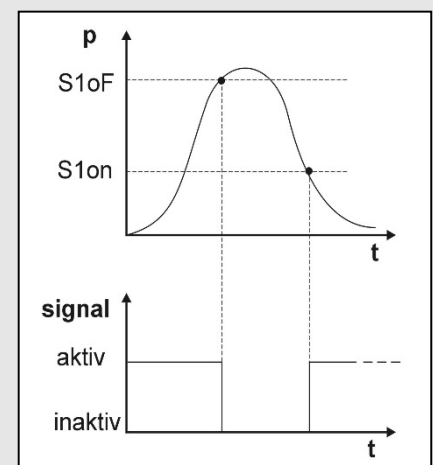
 Weitere Informationen finden Sie unter Menü 11.

Menü 13 – Einstellung der Einschaltverzögerung für Schaltpunkt 1

d 1on

Nach Bestätigung des Menüpunktes "d1on" durch das Drücken beider Tasten können Sie die Einschaltverzögerung nach Erreichen des Einschaltpunktes 1 einstellen. Der einstellbare Bereich liegt dabei zwischen 0 und 100 Sekunden. Um die Einstellung abzuschließen, drücken Sie beide Tasten gleichzeitig.

Menü 14 – Einstellung der Ausschaltverzögerung für Schaltpunkt 1

d 1oF

Nach Bestätigung des Menüpunktes "d1oF" durch das Drücken beider Tasten können Sie die Ausschaltverzögerung nach Erreichen des Ausschaltpunktes 1 einstellen. Der einstellbare Bereich liegt dabei zwischen 0 und 100 Sekunden. Um die Einstellung abzuschließen, drücken Sie beide Tasten gleichzeitig.

Menü 15 – Einstellung der Einschaltverzögerung für Schaltpunkt 2

d2on

Nach Bestätigung des Menüpunktes "d2on" durch das Drücken beider Tasten können Sie die Einschaltverzögerung nach Erreichen des Einschaltpunktes 2 einstellen. Der einstellbare Bereich liegt dabei zwischen 0 und 100 Sekunden. Um die Einstellung abzuschließen, drücken Sie beide Tasten gleichzeitig.

Menü 16 – Einstellung der Ausschaltverzögerung für Schaltpunkt 2

d2oF

Nach Bestätigung des Menüpunktes "d2oF" durch das Drücken beider Tasten können Sie die Ausschaltverzögerung nach Erreichen des Ausschaltpunktes 2 einstellen. Der einstellbare Bereich liegt dabei zwischen 0 und 100 Sekunden. Um die Einstellung abzuschließen, drücken Sie beide Tasten gleichzeitig.

Menü 17 – Maximaldruckanzeige

H 1Pr

Nach Bestätigung des Menüpunktes "H1Pr" durch das Drücken beider Tasten wird der Maximalwert, der während der Messung angelegen hat, in der Anzeige dargestellt. Betätigen Sie innerhalb einer Sekunde nochmals beide Tasten, wird der gespeicherte Wert gelöscht. Bitte beachten Sie, dass der Wert bei einer Unterbrechung der Spannungsversorgung (Stromschleife) nicht gespeichert bleibt.

Menü 18 – Minimaldruckanzeige

LoPr

Nach Bestätigung des Menüpunktes "LoPr" durch das Drücken beider Tasten wird der Minimalwert, der während der Messung angelegen hat, in der Anzeige dargestellt. Betätigen Sie innerhalb einer Sekunde nochmals beide Tasten, wird der gespeicherte Wert gelöscht. Bitte beachten Sie, dass der Wert bei einer Unterbrechung der Spannungsversorgung (Stromschleife) nicht gespeichert bleibt.

Menü 19 – Messwertaktualisierung (Display)



Zur Einstellung der Messwertaktualisierung im Display wählen Sie den Menüpunkt "dLdS". Bestätigen Sie diesen durch das Drücken beider Tasten. Nun können Sie die Zyklen einstellen, in denen die Messwertaktualisierung am Display stattfinden soll. Der einstellbare Bereich liegt zwischen 0,0 und 10 Sekunden. Um die Konfiguration abzuschließen, drücken Sie beide Tasten gleichzeitig.

4.7 Spezialmenüs

Um zu den Spezialmenüs zu gelangen, müssen Sie sich im Menü 1 "PAof" befinden. Wählen Sie mit Hilfe der Taste "▲" oder "▼" den Menüpunkt "PAof" und bestätigen Sie diesen durch Drücken beider Tasten. Es erscheint "1" im Display. Um zu den Spezialmenüs zu gelangen, gehen Sie wie nachfolgend beschrieben vor.

Spezialmenü 1 – Korrektur der Anzeige bei abweichendem Spannsignal (Spannenabgleich)



Zur Korrektur der Anzeige bei abweichender Spanne stellen Sie mit den Tasten "▲" und "▼" die Zahl "0238" ein. Bestätigen Sie diese durch gleichzeitiges Drücken beider Tasten. Es erscheint "FS S" im Display. Nun ist es erforderlich, mittels einer Druckreferenz das Gerät mit Druck zu beaufschlagen. Der Druck muss dazu dem Messbereichsendwert entsprechen. Drücken Sie anschließend nochmals beide Tasten, so wird das aktuell vom Transmitter ausgegebene Signal als Spannsignal gespeichert. In der Anzeige erscheint ab diesem Zeitpunkt der eingestellte Messbereichsendwert (End Point), obwohl das Sensorsignal im Spannsignal verschoben ist.

 Bitte beachten Sie, dass das Ausgangssignal von dieser Änderung unberührt bleibt.

Spezialmenü 2 – Nullierung der Anzeige bei abweichendem Offset (Offsetabgleich)



Zur "Nullierung" der Anzeige bei abweichendem Offset stellen Sie mit den Tasten "▲" und "▼" die Zahl "0247" ein. Bestätigen Sie diese durch gleichzeitiges Drücken beider Tasten. Es erscheint "of S" im Display. Weicht der Offset vom Umgebungsdruck ab, ist es nun erforderlich, mittels einer Druckreferenz das Gerät mit Druck zu beaufschlagen. Der Druck muss hierfür dem Messbereichsanfangswert entsprechen. Um das aktuell vom Transmitter ausgegebene Signal als Offset zu speichern, drücken Sie nochmals gleichzeitig beide Tasten. In der Anzeige erscheint nun der eingestellte Messbereichsanfang (Zero Point), obwohl das Sensorsignal im Offset verschoben ist.

 Bitte beachten Sie, dass das Ausgangssignal von dieser Änderung unberührt bleibt. Weiterhin wird gleichzeitig mit der Verschiebung des Offsets auch eine Verschiebung des Spannenwertes (Full Scale) durchgeführt.

Spezialmenü 3 – Laden der Werksgrundeinstellungen (Load Defaults)

LoAd

Die Steuersoftware wurde mit der Möglichkeit versehen, die Werkseinstellungen wieder herzustellen. Damit können vorher durchgeführte Änderungen bezüglich des Offset- und Spannenabgleichs rückgängig gemacht werden.

Um die Werkseinstellungen zu laden, stellen Sie die Zahl "0729" ein. Bestätigen Sie diese durch gleichzeitiges Drücken beider Tasten. Es erscheint "LoAd" im Display. Wenn Sie anschließend nochmals beide Tasten gleichzeitig drücken, werden die Werksgrundeinstellungen wieder wirksam.

 Bitte beachten Sie, dass ebenfalls das Passwort zurückgesetzt wird.

Spezialmenü 4 – Einstellung des Passwortes

SEtP

Um das Passwort zu ändern, stellen Sie mit den Tasten "▲" und "▼" die Zahl "0835" ein. Bestätigen Sie diese durch gleichzeitiges Drücken der beiden Tasten. Es erscheint "SEtP" im Display. Stellen Sie jetzt mit der "▲" bzw. "▼"-Taste Ihr Passwort ein. Dieses können Sie frei wählen (0 ... 9999). Es darf jedoch nicht mit den Codenummern der Spezialfunktionen identisch sein (d. h. ausgenommen sind die Nummern 0238, 0247, 0729 und 0835). Zuletzt bestätigen Sie Ihr Passwort durch gleichzeitiges Drücken beider Tasten. Damit ist das neue Passwort eingestellt. Zur Aktivierung des Passwortschutzes gehen Sie wie im Menü PAon beschrieben vor.

5. Außerbetriebnahme



Das Gerät muss immer im stromlosen Zustand demontiert werden.

6. Wartung

Dieses Gerät ist wartungsfrei.

Nach Bedarf kann das Gerät mit nichtaggressiven Reinigungslösungen gesäubert werden.

7. Reparatur

Bei nicht zu behebenden Fehlfunktionen sollten Sie Ihr Gerät zur Reparatur an uns einsenden. Vorher ist das Gerät sorgfältig zu reinigen und bruchstark zu verpacken. Dem defekten Gerät ist eine Rücksendeerklärung mit detaillierter Fehlerbeschreibung beizufügen.



Ist das Gerät mit Schadstoffen in Berührung gekommen, sind bei der Reinigung entsprechende Vorsichtsmaßnahmen zu treffen!

8. Entsorgung

Das Gerät ist gemäß der Europäischen Richtlinien 2002/96/EG und 2003/108/EG (Elektro- und Elektronik-Altgeräte) zu entsorgen. Altgeräte dürfen nicht in den Hausmüll gelangen!



 Ist das Gerät mit Schadstoffen in Berührung gekommen, muss dies bei der Entsorgung besonders berücksichtigt werden!

9. Haftung für Sachmängel

Die Bestimmungen zur Haftung von Sachmängel entnehmen Sie bitte unseren Allgemeinen Verkaufs- und Lieferbedingungen.

10. Anhang

10.1 Technische Daten

Ausgangssignal

2-Leiter-System:	4 ... 20 mA
3-Leiter-System:	0 ... 10 V

Schaltausgang

Anzahl, Art:	0, 1 oder 2 unabhängige PNP-Ausgänge
Schaltleistung:	Standard: max. 125 mA belastbar, kurzschlussfest Ex-Schutz: max. Schaltstrom ² : 70 mA; max. zulässige Induktivität: 4,7 mH

Wiederholgenauigkeit:	$\leq \pm 0,1$ % FSO
Schalhäufigkeit:	max. 10 Hz
Schaltzyklen:	$> 100 \times 10^6$
Verzögerungszeit:	0 ... 100 s

Elektrische Schutzmaßnahmen

Kurzschlussfestigkeit	permanent
Verpolschutz:	bei vertauschten Anschlüssen keine Schädigung, aber auch keine Funktion

Elektromagnetische
Verträglichkeit:

Störaussendung und Störfestigkeit nach EN 61326

Option Ex-Schutz
AX11-SA-10

Zone 0 (1): II (1) 2 G EEx ia IIC T4 (nur mit 4 ... 20 mA / 2-Leiter);
Sicherheitstechnische Höchstwerte: $U_i = 28$ V, $\Sigma I_i = 93$ mA,
 $\Sigma P_i = 660$ mW

Anzeige

Typ:	4-stellige, rote LED-Anzeige, Ziffernhöhe 7 mm, Ziffernbreite 4,85 mm
Bereich:	-1999 ... +9999
Genauigkeit:	0,1 % \pm 1 Digit
Digitale Dämpfung:	0,3 ... 30 s (programmierbar)
Aktualisierung	
Anzeigewert:	0,0 ... 10 s (programmierbar)

Mechanische Festigkeit

Vibration:	5 g RMS (20 ... 2000 Hz)
Schock:	100 g / 11 ms

Temperatureinsatzbereiche

Elektronik / Umgebung:	-25 ... 85 °C
Lager:	-40 ... 85 °C

Werkstoffe

Anzeigengehäuse	PA 6.6, Polycarbonat
-----------------	----------------------

Sonstiges

Masse	ca. 100 g
Datensicherung	nichtflüchtiger EEPROM
Schutzart	IP 65

² der in der Applikation real zur Verfügung stehende Schaltstrom ist abhängig von den verwendeten Vorschaltgeräten

Abmessungen Standard

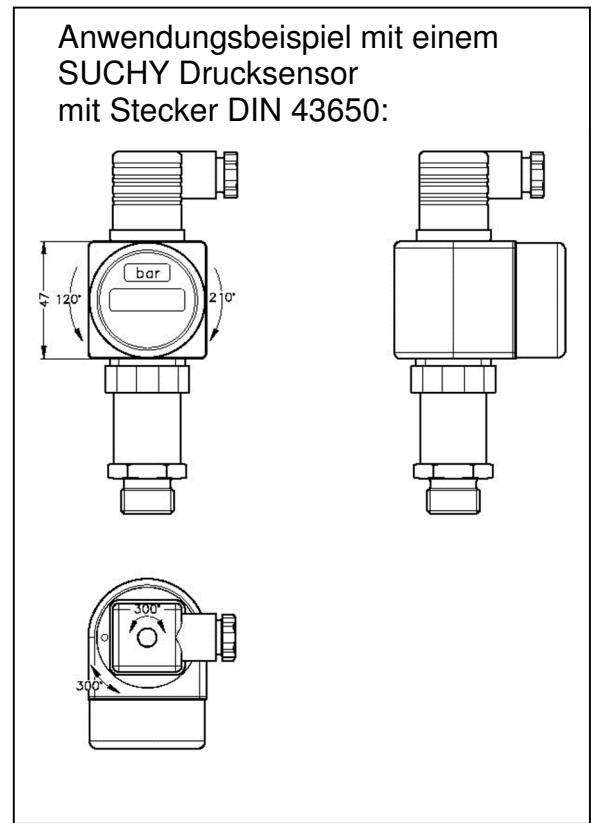
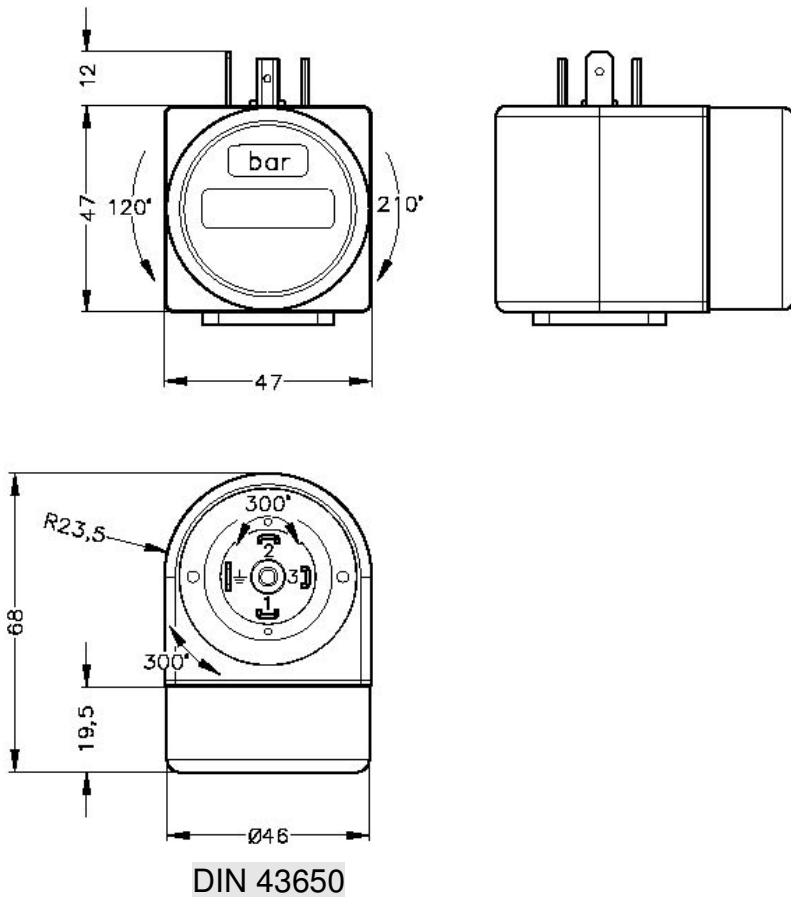

Optionen

